

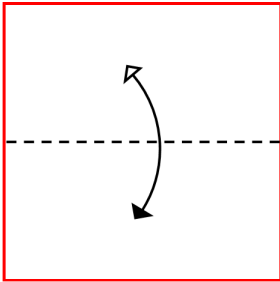

Boîte carrée en origami

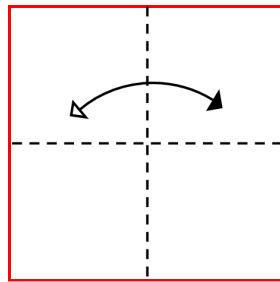

1. Plie la feuille en deux, bord à bord, puis déplie.



2. Fais la même chose avec les 2 autres bords.

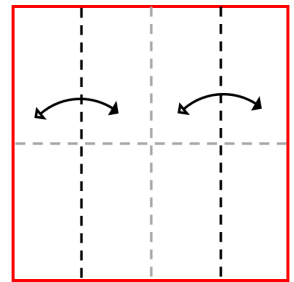

3. Ramène les bords extérieurs sur le pli central, plie et déplie.

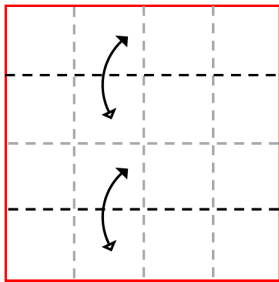

4. Fais la même chose avec les 2 autres bords extérieurs.

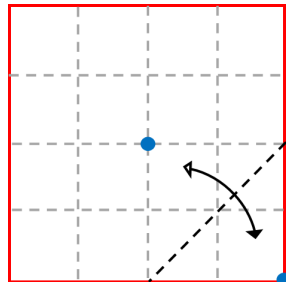

5. Ramène le coin extérieur sur le centre, plie et déplie.

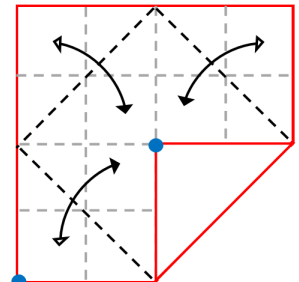

6. Fais la même chose avec les 3 autres coins.

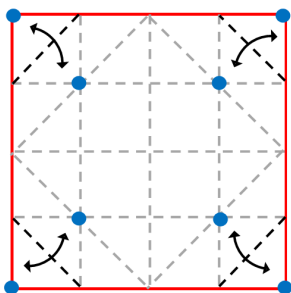

7. Plie et déplie en suivant le modèle.

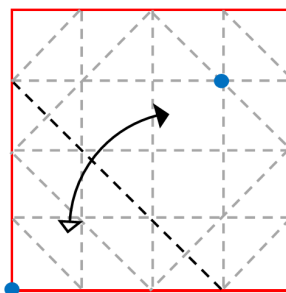

8. Ramène le coin sur le repère, plie et déplie.

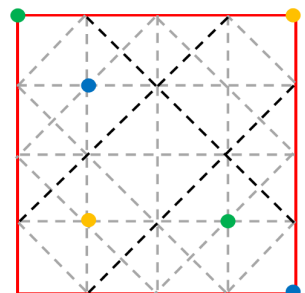

9. Fais la même chose avec les 3 autres coins.

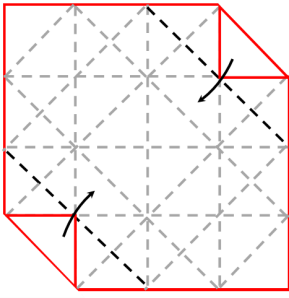

10. Plie les coins opposés comme sur le modèle et plie encore une fois.

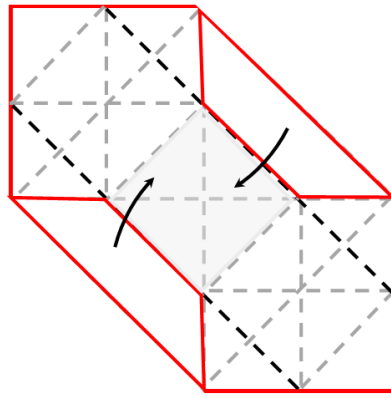

11. La partie grise du premier dessin te montre le fond de la boîte. Replie les côtés en suivant le trait mais pas complètement. Laisse la partie repliée debout. Tu formes ainsi les deux premiers bords de la boîte.

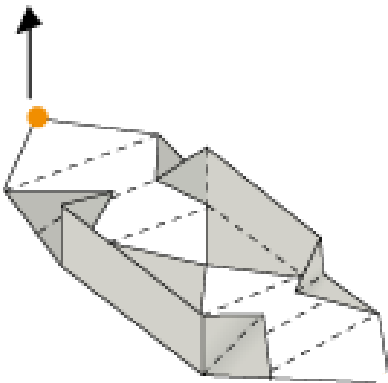
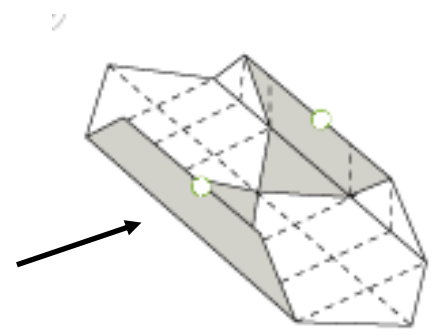

12. En appuyant sur le fond de la boîte d'une main, tire la pointe avec l'autre main vers le haut. Tu vas devoir faire un contre-pliage.

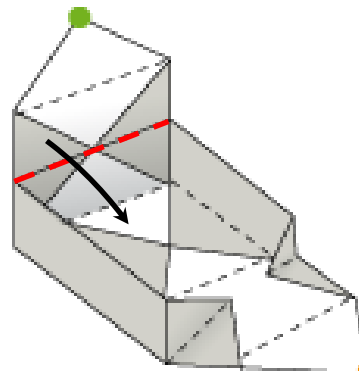

13. Replie vers l'intérieur de la boîte. Tu formes ainsi le troisième côté.

14. Recommence les étapes 12 et 13 de l'autre côté. Et voilà, ta boîte est terminée.

astuce !

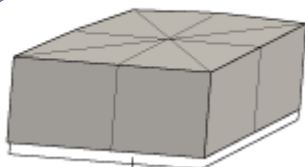

Si tu fais une autre boîte juste un tout petit peu plus grande, elle servira de couvercle pour la première.